

# **LENTON**

*Schraubmuffensystem für Betonstähle*



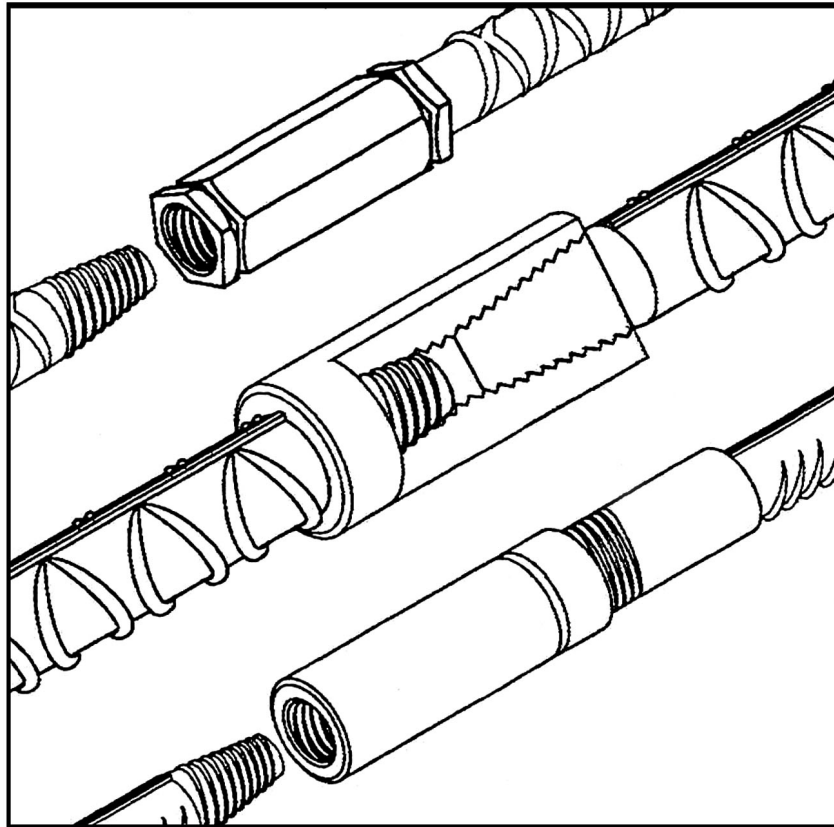

Preisliste Deutschland

05/2017

gültig ab 1. Mai 2017

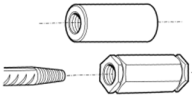

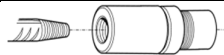
**LOTTER**  
**BETONSTAHL**

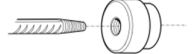
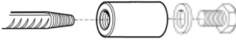
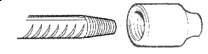
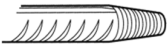
Betonstahl $\varnothing$ mm			10	12	14	16	20	25	28	32	40
Typ	Symbol	Bezeichnung	€ Stück	€ Stück	€ Stück	€ Stück	€ Stück	€ Stück	€ Stück	€ Stück	€ Stück
A12		Muffenhalbstoß	8,95	8,75	9,05	9,40	16,30	21,40	23,15	25,40	36,85
P13		Muffenhalbstoß	32,50	33,65	34,15	38,00	45,78	56,90	60,43	69,95	111,50
P14		Muffenhalbstoß	25,35	26,15	28,15	29,45	37,55	40,70	43,50	49,60	74,30
P15		Muffenhalbstoß	Preis auf Anfrage								
D14		Muffenstoß	Preis auf Anfrage								
S13		Muffenstoß (Lieferung ohne Schraube sowie U-Scheibe)	Preis auf Anfrage								
C12		Muffenstoß	Preis auf Anfrage								
G		Säge- und Gewindeschnitt auf Ergänzungsstab	3,15	3,15	3,15	3,15	5,05	5,05	5,05	6,25	7,50
R11	A-Typ Reduziermuffe	Preis auf Anfrage									
P..-R..	P-Typ Reduziermuffe	Preis auf Anfrage									

## LENTON Drehmomentschlüssel



**A**  $\varnothing$  10 - 28 mm Typ 70275 Art. Nr. 148010 **233,00 €**

**B**  $\varnothing$  25 - 57 mm Typ 850 Art. Nr. 148030 **545,00 €**

Alle Preise zuzüglich MwSt.

# LOTTER

## BETONSTAHL

Betonstahl $\varnothing$ mm			10	12	14	16	20	25	28	32	40
TYP	Symbol	Bezeichnung	€ Stück	€ Stück	€ Stück	€ Stück	€ Stück	€ Stück	€ Stück	€ Stück	€ Stück
HFF	 A12	Sechskant Befestigungsblech	0,53	0,53	0,57	0,57	0,62	-	-	-	-
CFF	 A12	Befestigungsblech mit konischem Gewinde	-	-	-	-	-	1,86	1,86	2,25	2,25
CFFP	 A12	Kunststofffixierer mit konischem Gewinde	-	0,74	0,74	0,74	0,74	0,96	1,12	-	-
PFF	 P13/ P14	Befestigungsblech mit Parallelgewinde	1,70	1,70	1,70	1,70	1,86	2,47	2,47	2,47	2,58
FC		Schaumstoffkappe	0,37	0,37	0,37	0,37	0,37	0,37	0,37	0,42	0,42
CPP	 A12	Gewindeschutzkappe mit konischem Gewinde	0,20	0,20	0,32	0,32	0,32	0,32	0,32	0,43	0,43
PPP	 P13/ P14	Gewindeschutzkappe mit Parallelgewinde	0,32	0,32	0,32	0,32	0,32	0,43	0,43	0,43	0,62
SM1 + SP15	 S13/ P15	Stahlkappe mit O-Ring Preis auf Anfrage									
CPPS	 A12	Stahlbeschichtete Schutzkappe mit konischem Gewinde	1,25	1,25	1,25	1,25	1,25	1,35	1,50	1,60	1,70
PPPS	 P13/ P14	Stahlbeschichtete Schutzkappe mit Parallelgewinde	1,25	1,25	1,25	1,25	1,35	1,60	1,70	1,70	3,60
BTP	 G	Stabgewindeschutz	0,15	0,15	0,15	0,15	0,25	0,30	0,40	0,45	0,60